

PSx-2-240-B

FKK Corporation

Ceramiczna zapalarka do pelletu i biomasy

Karta Katalogowa

Nazwa produktu: Zapalarka ceramiczna PSx-2-240-B

Numer rysunku: IBA-HH005E

Poprawiono: 2020. 02. 01



1. Aplikacja

Te dane techniczne zastosowano do zapalnika ceramicznego, który jest używany do zapłonu systemu spalania biomasy (zwłaszcza peletu drzewnego). Można go również dostosować do innych specyficznych zastosowań (system biopaliw, gotowanie wody, piec przemysłowy itp.).

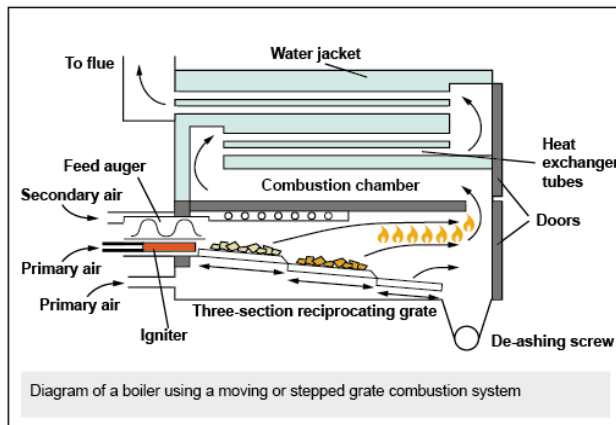
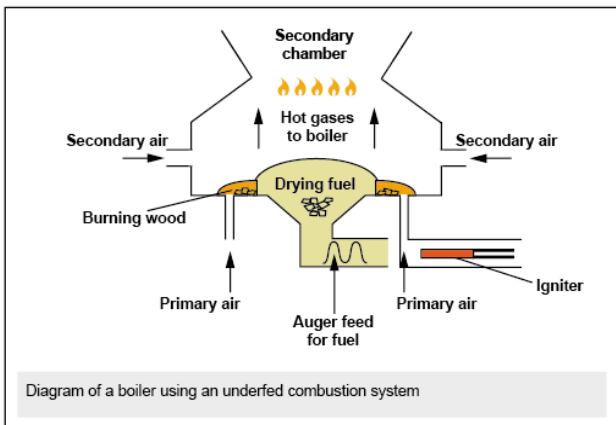
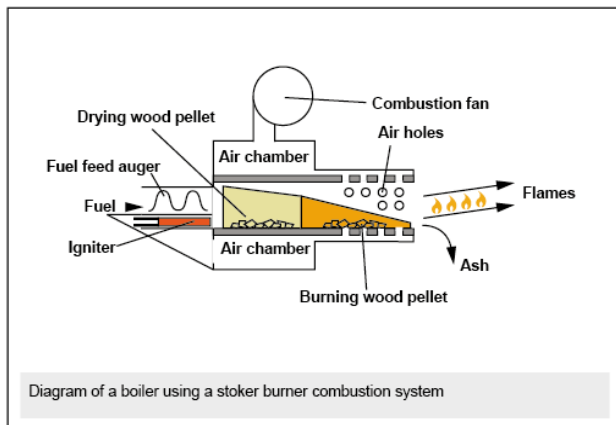
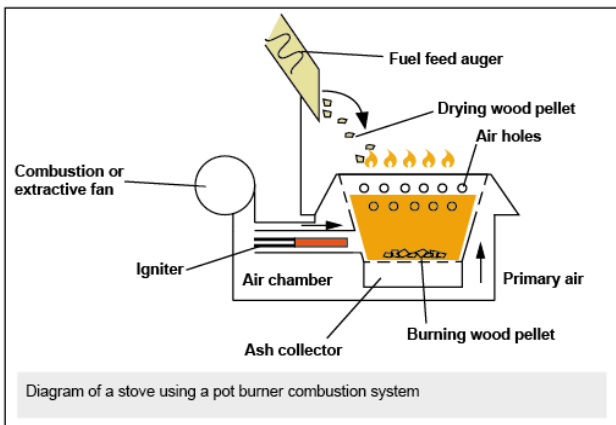

2. Numer części

Numer części PSx-2-240-B	
Typ Produktu	PSx: Pellet System X
Kołnierz	1: Kołnierz ceramiczny 17,7mm
Napięcie	240: AC 220 ~ 240V
Rodzaj elementu grzejnego	B: Czarny element grzejny (=300W)

3. Materiały

Liczby odnoszą się do powiązanej listy części rysunkowych.

- | | |
|--------------------------------------|--|
| 1. Element grzejny LCR-PL-240VFCL | Metalizowany glin Al ₂ O ₃ 92%
Rozmiar: Ø11,55 x 106 L
Rezystancja izolacji 40. 15~49,13 (przy 23±1°C)
Wzór rozpraszania: w linii |
| 2. Izolator glinu | Alumina Al ₂ O ₃ 95%
Rozmiar: Ø 17,7 x 15,6 x 31 L |
| 3. Aluminium | Aluminium Al ₂ O ₃ 95% |
| 4. Ceramiczny związek uszczelniający | Fujiceram-W ceramiczny związek uszczelniający |
| 5. Izolator Rura krzemowa | PTFE AWG 18-15L Odporność na ciepło: 180°C |
| 6. Przewody ołowiowe | Nisei Elektryczne RS-GE 0.5sq Biały
Odporność na ciepło: 180°C |
| 7. Złącze zaciskowe | Człowiek Niappon Electrode Splice 29071-1
Materiał: Miedź, cynowanie |
| 8. Termokurczliwa rurka | Nisei Elektryczna krzemowa rurka termokurczliwa

Wymiar SST04-050S: Ø 4x25L
Odporność naciepło: 180°C
Napięcie awarii: minimum 6kV |

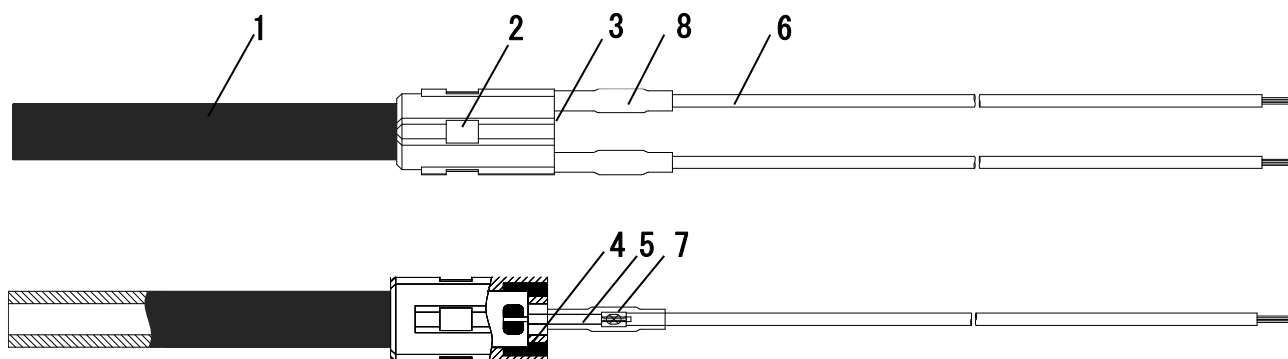

4. Właściwości ogólne

Właściwości	Wartość	Warunek
Napięcie	AC230V \pm 15%	50 / 60 Hz
Pobór	290 W (AC220V) 310 W (AC 230V) 330 W (AC 240V)	44.650 w środowisku wolnego powietrza
Normalna odporność na temperaturę	40.15~49.130	Temperatura otoczenia 23 \pm 1°C
Czas narastania	> 820°C w ciągu 60 s, Maksymalna temperatura 1000°C po 120	Temperatura otoczenia 23 \pm 1°C
Prąd rozruchowy	< 7.0A	
Minimalna moc	> 280W przy 230V	
Temperatura minimalna	870°C	
Odporność na izolację	> 50M Ω	Stosowany po obu stronach elementu grzejnego DC500V przy normalnej temperaturze i wilgotności
Wytrzymuje napięcie	Wyciek prądu \leq 5 mA	Nakładany po obu stronach elementu grzejnego AC 1500V na 1 s przy normalnej temperaturze i wilgotności
Siła uszczelniania (Drut nikłowy i przewód ołowiany)	29.4 N. (ponad 3 kg f)	Drut nikłowy został zacisk, a część ołowiu została przetestowana za pomocą miernika push-pull.
Przewodnictwo nieciągłe (element grzejny)	Bezprzerwy	Stosowany w 264V do 4min On /5min Off (wymuszone chłodzenie) dla ponad 3000 cykli

Stan badania:

Wszystkie wartości zostały zmierzone w tym samym stanie, co następujące:

Temperatura: 23 \pm 1°C

Wilgotność: 25 ~ 80%

Ciśnienie atmosferyczne: 101.3kPa ~ 106kPa

Częstotliwość: 50Hz

5. Warunki środowiskowe aplikacji nagrzewnicy

Temperatura

	Charakterystyka	Jednostki	Minimalne	Normalne	Maksymalna
Magazynu	Temperatura przechowywania	°C	-40	5~35	60
Operacji	Element grzejny (1)	°C	-40	500	800
	Kołnierz ceramiczny (2)	°C	-40	200	400
	Elektrody z elementami grzejnymi (3)	°C	-40	120	250
	Zespół okablowania (4)	°C	-40	50	180

() numer na poniższym diagramie

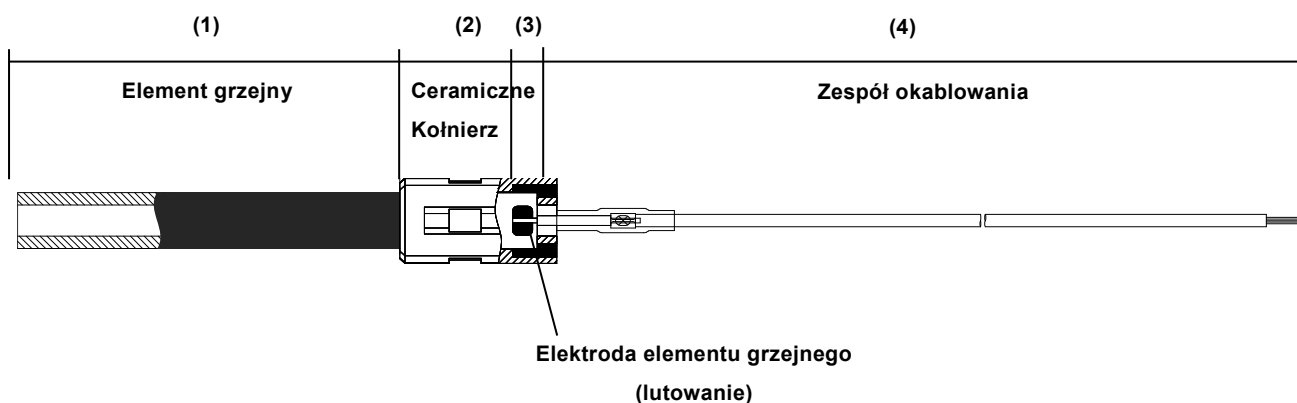

Szybkość zmiany

	Charakterystyka	Jednostki	Minimalne	Normalne	Maksymalna
	Odporność na nagrzewnicę	Oh	40.15	44.65	49.13
	Napięcie nagrzewnicy (AC)	V	195	230	264
	Prąd rozruchowy (23±1°C)	A	4,8	5.1	7.0
	Prąd grzejnika (195 ~ 264V / 44.65Ω)	A	1,23	1.34	1.44
	Moc nagrzewnicy (195 ~ 264V / 44.65Ω)	W	240	310	380
	Temperatura nagrzewnicy (zasilanie WŁĄCZONE)	°C	-	-	1000

6. Wzrost temperatury (tylko w celach informacyjnych)

R temperatura powierzchni oddawania zmieniała się w zależności od prądu upływu i rezystancji nominalnej. Poniższy wykres pokazuje temperatury w zależności od prądu do przodu przy zalecanej wartości rezystancji. Te wartości są tylko w celach informacyjnych.

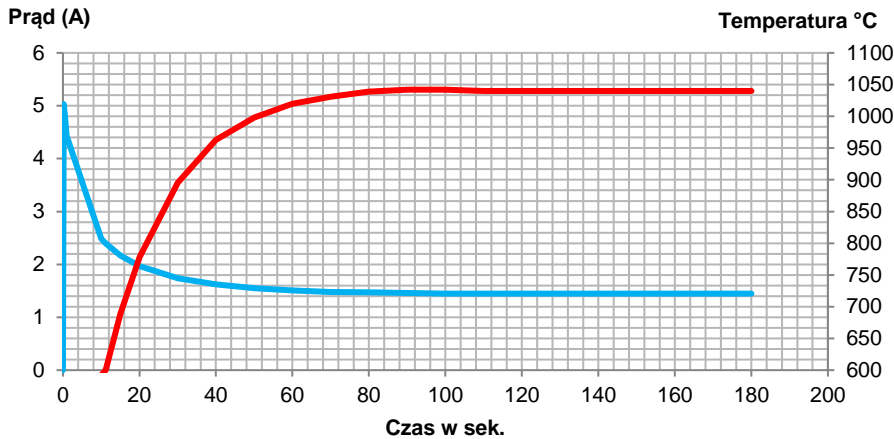

Napięcie: AC240V / 60 Hz
(=specyfikacja max)
Szczytowy prąd rozruchowy: 5.053A
Maksymalna Temperatura: 1045°C

Rezystancja znamionowa: 41,80Ω
Emisyjność (ε): 0,8
Punkt pomiaru temperatury: 21,5 mm od końcówki
Stan: temperatura 23.3°C / wilgotność 54%RH

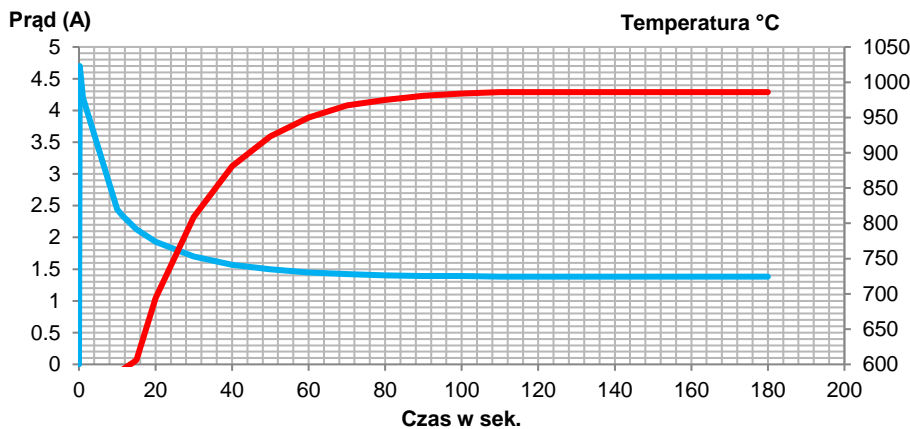

Napięcie: AC216V / 60Hz
(maksymalna specyfikacja -10%)
Szczytowy prąd rozruchowy: 4.717A
Maksymalna Temperatura: 988°C

Rezystancja znamionowa: 41,80Ω
Emisyjność (ε): 0,8
Punkt pomiaru temperatury: 21,5 mm od końcówki
Stan: temperatura 23.3°C / wilgotność 54%RH

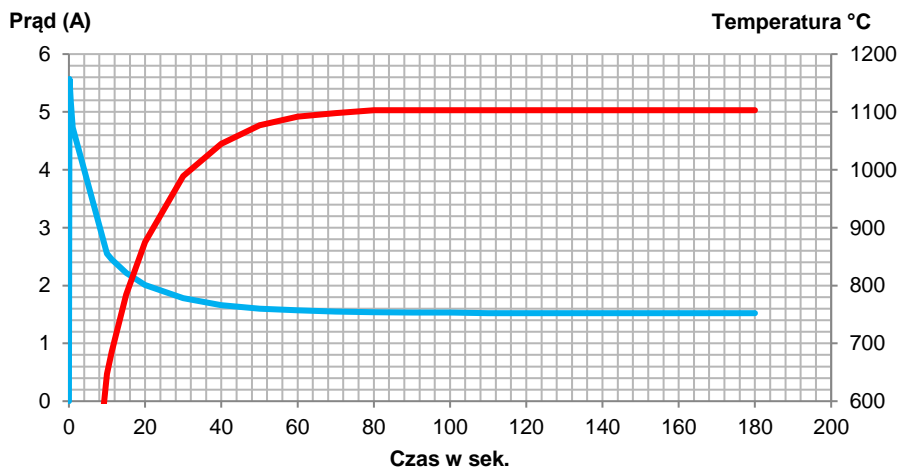

Napięcie: AC264V / 60Hz
(maksymalna specyfikacja +10%)
Szczytowy prąd rozruchowy: 5.572A
Maksymalna temperatura: 1106°C

Rezystancja znamionowa: 41,80Ω
Emisyjność (ε): 0,8
Punkt pomiaru temperatury: 21,5 mm od końcówki
Stan: temperatura 23.3°C / wilgotność 54%RH

7.Badanie trwałości (tylko odniesienie)

<p>Przewodnictwo nieciągłe (Element grzejny)</p>	<p>Bez zerwania i znacznego pogorszenia właściwości</p>	<p>Stosowany przy 264V przez 4 min W/ 5 min wyłączony (Wymuszone chłodzenie) przez ponad 3000 cykli.</p> <p>Stosowany w 240V dla 60 Sec ON, 180 Sec OFF dla ponad 100 000 cykli.</p> <p>Stan: temperatura 23.3°C / wilgotność 54%RH, otaczające powietrze</p> <p>Wartości tylko dla celów informacyjnych.</p>
--	---	---

60 sek. ON, 180 sek. Test niezawodności w cyklu OFF

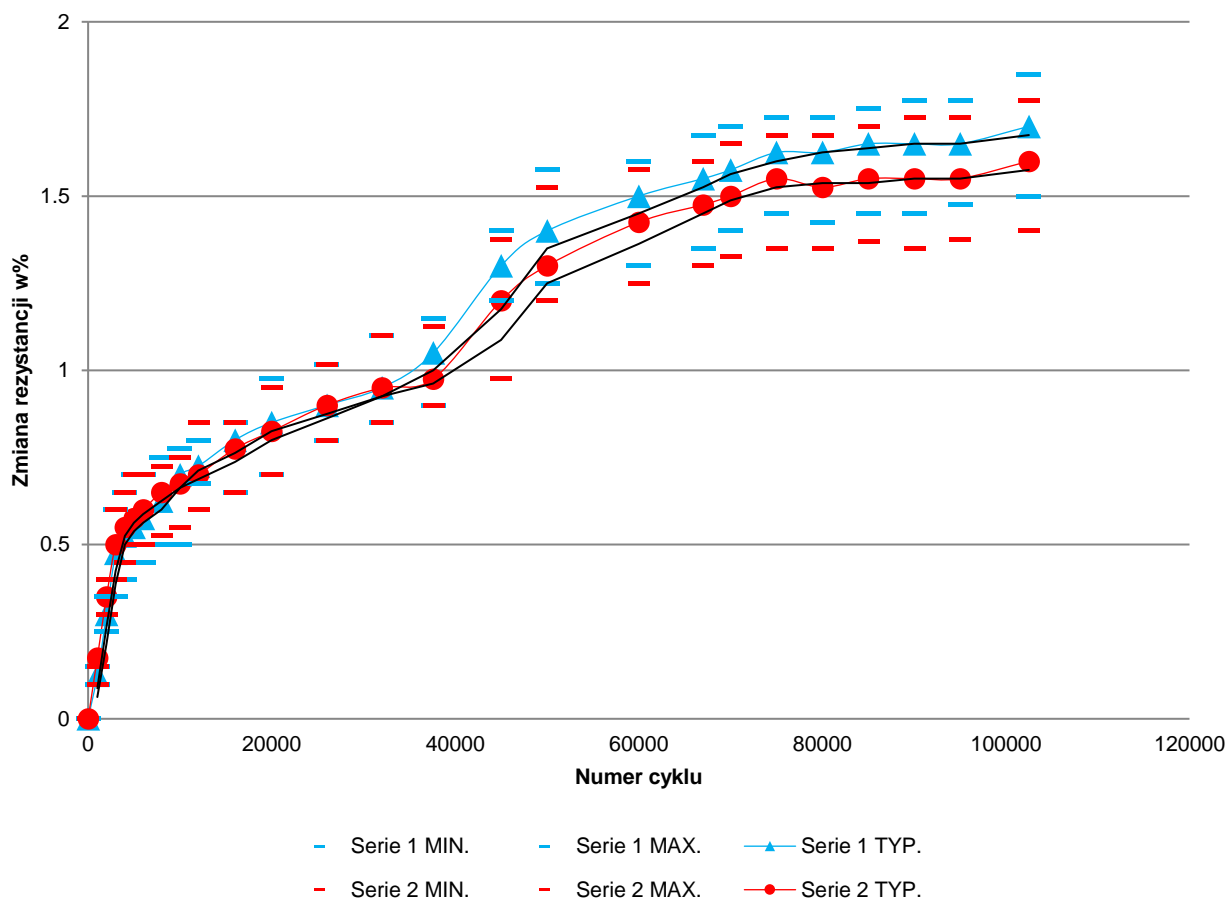

8. Wymóg instalacji nagrzewnicy

Aby uzyskać optymalną wydajność zapłonu i długą żywotność elementu grzejnego, należy uważnie, zapoznać się z następującymi wymaganiami i uwagami dotyczącymi instalacji.

Temperatura pracy

Po podjęciu decyzji o położeniu instalacji należy zmierzyć temperaturę roboczą nagrzewnicy, a każda temperatura musi mieszkać się w zalecanych zakresie określonym w sekcji "Stan środowiskowy aplikacji nagrzewnicy" niniejszego dokumentu.

Zalecana konstrukcja

Aby zapewnić dobrą ochronę nagrzewnicy, zalecamy zaprojektowanie rury ochronnej w następujący sposób:

- Ochrona grzejnika przed zerwaniem powinna być zapewniona przez metalową rurkę (żelazko lub stal nierdzewna, zalecana grubość ≥ 2 mm). Zalecamy stosowanie najlepiej żelaza.
- Stalowa rura zabezpieczająca musi przepuszczać odległość co najmniej 3 mm wokół ceramicznego elementu grzejnego. Jeśli nie zostanie to zachowane, może to prowadzić do lokalnego przegrzania przestrzeni między rurą stalową a elementem grzejnym, co doprowadzi do jej uszkodzenia lub znacznego skrócenia trwałości zapalnicza.
- Należy unikać bezpośredniego kontaktu ceramicznego elementu grzejnego z rurką ochronną lub paliwem stałym lub popiołem. Wszystkie kontakty powinny być ściśle unikać.
- Nagrzewnica osiąga temperaturę w stanie stacjonarnym około $950 \sim 1050$ ° C. Przez długą żywotność wymuszone chłodzenie dmuchawą powietrza nie jest konieczne, ale należy zapewnić wystarczający strumień (przepływ strumienia $\geq 0,2 \sim 2$ m³/ min) powietrza o temperaturze otoczenia, aby uniknąć przegrzania.
- Należy uznać, że strumień powietrza i kształt rury ochronnej nie zbierają popiołów i materiałów z pozostałości po spalaniu paliwa stałego.

Tthe Nagrzewnica nie powinny być Stale narażone na działanie ognia. Mogłoby to prowadzić do korozji elementu grzejnego i skrócić czasu życia.

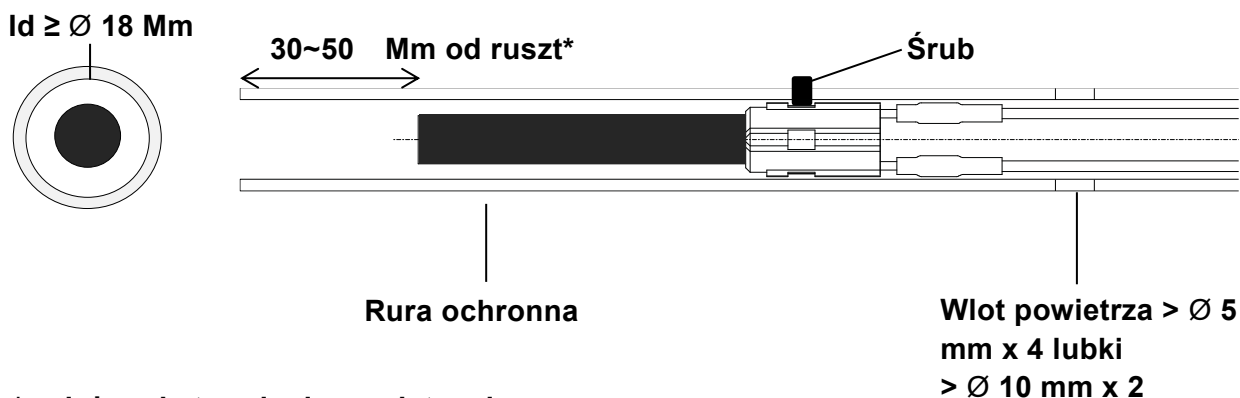

* zależy od strumienia powietrza i wielkości palnika

Zalecenie specjalne

Wprowadzenie etapu czyszczenia w programie automatycznego zapłonu płyty sterującej the może zoptymalizować wydajność i trwałość znamionową zapalniczka. Prosty etap czyszczenia, na przykład dmuchawa wentylatora z dużą prędkością przez 30 sekund przed fazą zapłonu, phasesmoże zapewnić, że rurka ochronna i grzejnik zawsze pozostają czyste od popiołów i innych pozostałości spalania.

Zakaz instalacji

Należy zaprojektować system, aby element grzejny grzejnika nigdy nie wchodzi bezpośrednio w kontakt z paliwem stałym lub popiołem lub metalową rurką ochronną. Jeśli element grzejny wejdzie w kontakt z paliwem stałym, popiołem lub metalową ochroną, może to spowodować uszkodzenie elementu grzejne. Należy wziąć pod uwagę dłuższą rurkę consider ochronną, aby uniknąć takiej sytuacji.

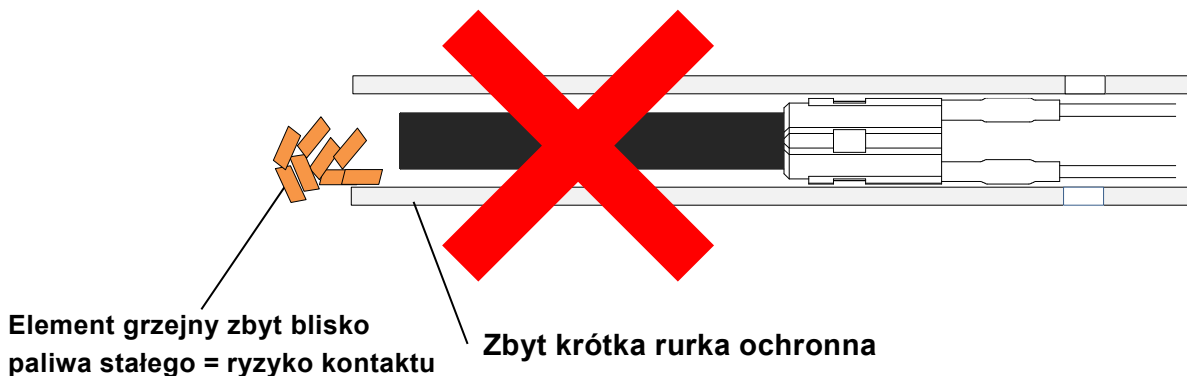

Należy rozważyć system, aby uniknąć tej sytuacji.

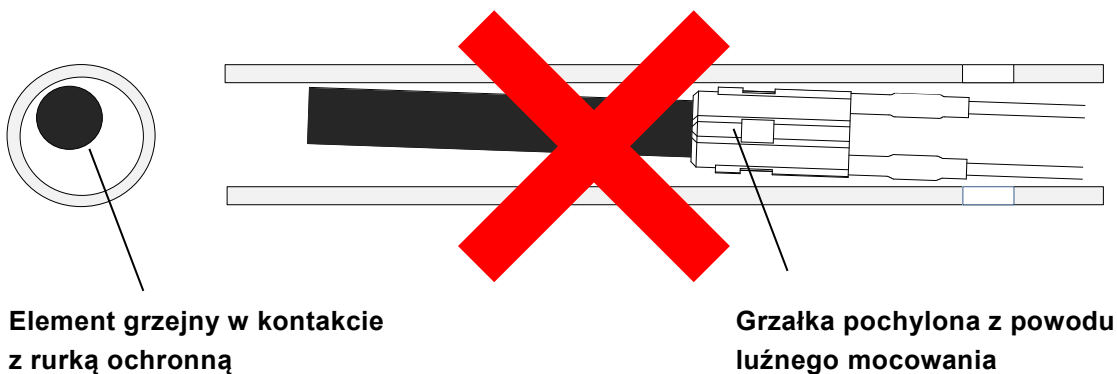

Upewnij się, że przechodzenie o masie co najmniej 3 mm wokół ceramicznego elementu grzejnego i the rurki.



Inne zakazy instalacji

- Należy unikać instalowania produktu w zamkniętym środowisku bez strumienia powietrza, streamprzegrzanie może uszkodzić element grzejny. Gdy zasilanie jest włączone, upewnij się, że strumień powietrza o temperaturze otoczenia (zalecany przepływ strumienia $\geq 0,2 \sim 2 \text{ m}^3/\text{min}$).
- Temperatura środowiska elektrody grzejnej (część lutowa przewodów nagrzewnicy metalowej) powinna być utrzymywana w temperaturze poniżej 250°C , a element grzejny w temperaturze poniżej 800°C .
- Nie instalować grzejnika w środowisku, które może zbierać może zbierać skondensowanej wody lub być woda lub olej rozpryskiwany. W tym stanie pęknięcie może się zdarzyć w elemencie grzejowym.
- Ceramiczny element grzejny i kołnierz powinien być wolny od szkodliwych zanieczyszczeń. Szkodliwe zanieczyszczenie (popiół, smar, pozostałości spalania) może spowodować pęknięcie lub awarię elektryczną.
- Nie schłodzić zbyt nagle grzałka. W elemencie grzejowym może wystąpić pęknięcie szoku termicznego. Zdecydowanie zalecamy uruchomienie wentylatora systemowego przed nagrzewnicą.
- Część montażowa przewodów chroniona rurką termokurczliwą (por. (1) poniżej rysunku) nie powinna być wygięta na rozciąganie kąta 60 stopni.
- Krzywizna części przewodu (por. (2) poniżej rysunku) musi być większa niż R20.

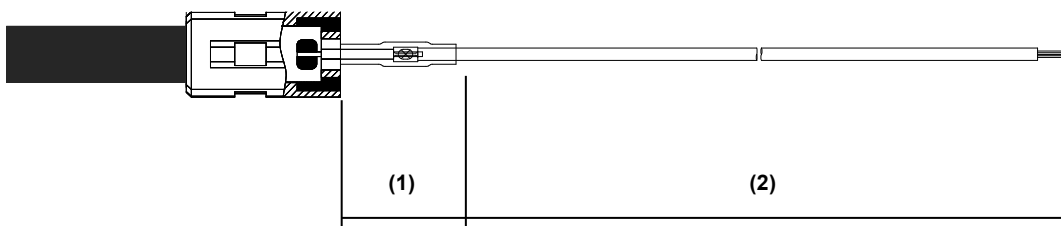

- Duże naprężenie rozciągania przewodu ołowiowego nie może być utrzymywane w stanie pracy. Po zainstalowaniu przewód prowadzący musi być wolny od naprężeń rozciągania.
- Aby zapobiec urazom ciała lub poważnym uszkodzeniom, należy zapewnić zaprojektowanie środowiska bezpieczeństwa, aby umieścić ten produkt, biorąc pod uwagę możliwą awarię tego komponentu.

9. Postępowanie z środkami ostrożności i zakazami

Następujące produkty mogą poważnie wpłynąć na właściwości tego produktu.

- Nie wprowadzaj nieodpowiedniego prądu do przodu. Zastosowanie prądu stałego może spowodować pogorszenie przenoszenia jonów i degradację rezystancji lub odłączenia.
- Proszę unikać kolizji elementów ceramiki o siebie.
- Należy unikać kolizji lub nadmiernego wstrząsu części ceramicznej (spadek z wysokości powyżej 30cm). Może to zmiażdżyć lub złamać ceramiczny element grzejny i złamać go podczas włączania.

PSx-2-240-B

- Nie trzymać nagrzewnicy tylko po stronie okablowania. Takie postępowanie może spowodować trafienie elementu ceramicznego grzejnika w biurko operacyjne, stojak, ścianę itp. Następnie ceramika może być pęknięta. Należy zawsze obchodzić się z produktami ostrożnie.
- Po zainstalowaniu nagrzewnicy, grzałka powinna być install ręcznie. Nie zezwala się na dokręcanie lub mocowanie nagrzewnicy tylko przez złącze wirujące lub przewód prowadzący. Ta akcja spowoduje skręcony drut, a następnie może spowodować odłączenie lub awarię izolacji przewodu ołowiowego.

Dane dotyczące specyfikacji produktugwarantują cały produkt, a także część. Prosimy o kontakt z naszą firmą w celu uzyskania konkretnych warunków.e or conditions. Jeśli chcesz wprowadzić zmiany w produkcie, poinformuj nas o tym. Wszelkie modyfikacje produktu dokonane po dostawie będą uważane za wykraczające poza zakres obecnych danych specyfikacji i gwarancji.

10. Magazynowanie

Nagrzewnica powinna być przenoszona i przechowywana w blistrze FKK do momentu zainstalowania w palniku. Jeśli grzejniki są przechowywane w opakowaniu FKK, należy zachować ostrożność podczas ostrożnego obchodzenia się z nimi. Grzejnik może zostać uszkodzony przez zwilżanie, uderzenie przez upuszczenie, układanie lub wstrząsy mechaniczne itp.

Należy unikać przechowywania w poniższych warunkach:

- Morska bryza, C12, H2S, NH3, SO2, ŚRODOWISKO NOX
- Ekspozycja na bezpośrednie działanie promieni słonecznych
- Długie przechowywanie w stanie wilgotnym i oleistym lub w warunkach innych niż normalna temperatura przechowywania 5 ~ 35 °C i 45 ~ 85% normalnej wilgotności przechowywania

11.Gwarancja

FKK Corporation gwarantuje, że Produkty dostarczane przez FKK Corporation są wolne od wad materiałowych i wykonawczych zgodnie z odpowiednimi najnowocześniejszymi produktami w momencie dostawy.

Reklamacje dotyczące wad należy zgłaszać firmie FKK Corporation na piśmie w ciągu 14 dni od otrzymania Produktów lub w odniesieniu do ukrytych wad, których nie można było wykryć po otrzymaniu Produktów w ciągu 14 dni od wykrycia takiej ukrytej wady. Jeśli nic przeciwnego nie zostało uzgodnione na piśmie, obowiązuje okres gwarancji wynoszący 24 miesiące od daty wysyłki.

Z zastrzeżeniem terminowego powiadomienia, gwarancja jest wypełniona według uznania FKK przez dostawę zastępczą lub usunięcie usterki bez żadnych opłat.

Gwarancja jest ważna pod warunkiem, że klient skontaktuje się z FKK Corporation w okresie gwarancyjnym i poda wszystkie szczegóły dotyczące awarii (zdjęcia, lista kontrolnainstalacji, formularz RMA itp.). Skarga zostanie następnie poddana przeglądowi. Gdy skarga zostanie

PSx-2-240-B

uznana za uzasadnioną, produkt może zostać zwrócony do FKK Corporation w Japonii. Koszty transportu (DDP - zapłacone cło) za przesyłkę zwrotną w przypadku gwarancji muszą być ponoszone przez kupującego.

W następujących przypadkach nie obowiązuje żadna gwarancja:

- Nieprzestrzeganie wymogu instalacji arkusza danych
- Przeciążenie, niewłaściwe użytkowanie lub obsługa
- Uszkodzenia spowodowane podczas dostawy
- Naprawa i modyfikacja dokonana przez inną firmę niż FKK Corporation
- Uszkodzenia spowodowane podczas klęski żywiołowej, pożaru itp.
- Uszkodzenia spowodowane naturalnym zużyciem

Gwarancja jest ograniczona tylko do ceny zakupu produktu. Nie pokrywa żadnych kosztów transportu, robocizny lub strat następczych lub szkód. FKK Corporation nie ponosi odpowiedzialności za jakiegokolwiek straty lub szkody jakiegokolwiek rodzaju, bezpośrednio lub pośrednio, poniesione przez kupującego wynikające z użytkowania lub wady tego produktu.

W przypadku uszkodzonego produktu, należy poinformować przedstawiciela handlowego lub dystrybutora FKK.

12. Oznaczanie numeru seryjnego

Wszystkie produkty są oznaczane numerem seryjnym reprezentującym rok i miesiąc produkcji.

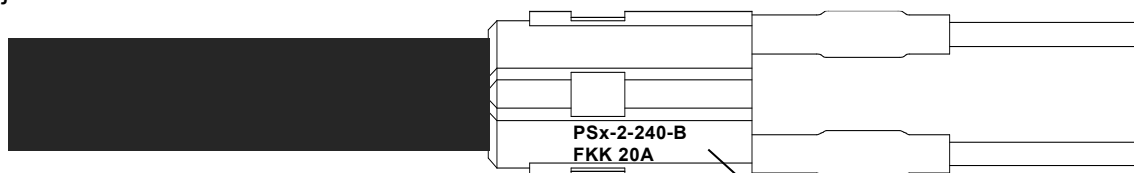

Numer seryjny, Były: 20 A

Ostatnie dwie cyfry roku

Miesiąc

Kolejność beatycz

na lpha:

Styczeń: A

Luty: B

...

Grudzień: L

13. Zgodność z rozporządzeniem WE

Produkt jest zgodny z europejskimi przepisami wspólnotowymi w następujący sposób:

1907/2006/WE	Dyrektywa europejska z dnia 2006 czerwca w sprawie rejestracji, oceny, wydawania zezwoleń i ograniczeń dotyczących chemikaliów w sprzęcie elektrycznym i elektronicznym (REACH).
2011/65/UE	Dyrektywa europejska z dnia 20 czerwca 11 w sprawie ograniczenia stosowania niektórych substancji niebezpiecznych w sprzęcie elektrycznym i elektronicznym (RoHS).
2006/95/WE	Dyrektywa europejska z grudnia 2006 r. w sprawie urządzeń elektrycznych przeznaczonych do stosowania w określonych granicach napięcia (LVD)..
<p>*Powiązane standardy : EN60335-1-45, EN60335-2-45</p> <p>Tenpro kanał has został sprawdzony i certyfikowany w pełni zgodny z przepisami WE przez firmę certyfikującą TÜV Rheinland (raport z badań nr: 50031010001 i 014406571a001) oraz firmę certyfikującą TÜV Sud (raport z badań nr: 6840219086601 i 73577629-001-000).</p>	
     	

14. Historia wersji

Numer arkusza specyfikacji		Numer rysunku	IBA-HH005 E		
Nazwa firmy klienta		Wyznaczone produkty	PSx-2-240-B		
Numer arkusza specyfikacji	Zmieniona data	Treść rewizji			Autor
		Numer strony	Nazwa przedmiotu	Zawartości	
	2013/11/10	Wszystkie	Wszystkie	Kreacja	M.S.
	2013/12/01	Wszystkie	Wszystkie	Niewielka korekta tekstu	M.S.
	2014/03/15	Wszystkie	Wszystkie	Niewielka korekta tekstu	M.S.
	2014/08/10	Wszystkie	Wszystkie	Niewielka korekta tekstu	M.S.
	2015/12/20	Wszystkie	Wszystkie	Niewielka korekta tekstu	M.S.
	2017/09/01	Wszystkie	Wszystkie	Nowy element grzejny	M.S.
	2018/07/30	Wszystkie	Wszystkie	Zmiana konstrukcji kołnierza	M.S.
	2020/02/01	Wszystkie	Wszystkie	Niewielka korekta tekstu	M.S.

15. Informacja

W celu wykorzystania poza typowymi warunkami pracy lub zastosowaniami, należy skonsultować się z przedstawicielem handlowym lub dystrybutorem FKK w celu uzyskania dalszych informacji.

Tęto cyfrowa karta danych produktów i rysunek można pobrać na stronie internetowej FKK lub skanując poniższy kod QR.



Arkusz danych



Rysunku

Więcej o: FKK

FKK Corporation (Fuji Kogyo Kabushiki) została włączona w 1954 roku i od tego czasu produkujeing komponenty zapłonowe dla sektora gazu i biomasy. Firma spełnia wymagania iso 9001 i ISO 14001.



TUV® Numer certyfikacji:

ISO 9001: 1210057985 TMS

ISO 14001: 1210457985 TMS

Aby uzyskać więcej informacji na temat FKK i naszych produktów, odwiedź www.plug.fkk-corporation.com

©2020 FKK Corporation. Wszelkie prawa zastrzeżone.